

X-MART X-MART MATIC

Instrucciones de uso y mantenimiento

Gebrauchsanweisung und wartung

Mode d'emploi et d'entretien

Operation and maintenance instructions

Istruzioni per l'uso e la manutenzione

Gebriuks' en onderhouwsaarschriften

Instruções de uso e manutenção

Instruktioner för drift och underhåll

Käyttöohjeet

Bruksanvisning

Bruksanvisning

*Инструкции по эксплуатации, уходу
и обслуживанию*

NAUDOJIMO IR PRIEŽIŪROS INSTRUKCIJA

INSTRUKCIJA OBSLUGI



cata 

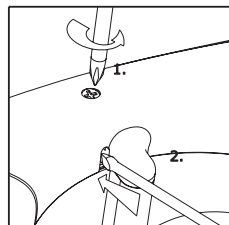
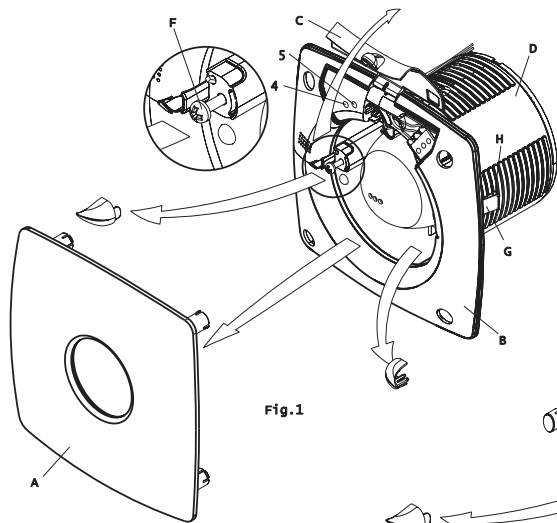

Fig. 1

Fig. 3

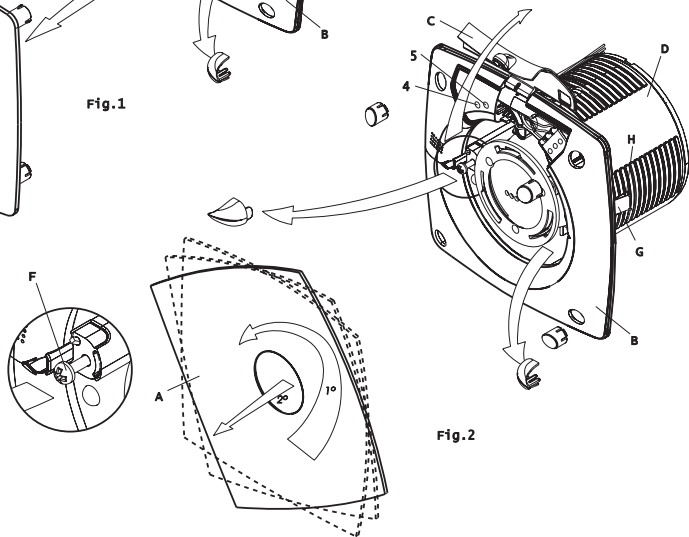
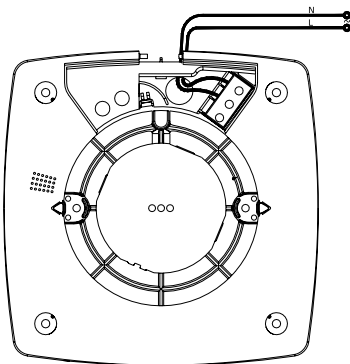
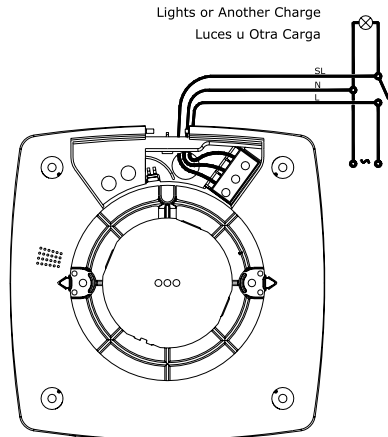

Fig. 2



X-mart Standard
X-mart Matic

X-mart Standard Timer
X-mart Matic Timer
X-mart Standard Hygro
X-mart Matic THygro



ES ESPAÑOL

Serie X-MART   IPX4

INSTALACIÓN:

ADVERTENCIA DE SEGURIDAD: Este extractor debe ser instalado como mínimo a una altura de 2,3m.

Para proceder a la instalación practicar una abertura circular de 100 mm. (X-Mart 10), 120 mm. (X-Mart 12), 150 mm. (X-Mart 15) de diámetro en la pared, techo o muro donde se desee instalar el extractor.

Para quitar la tapa frontal (A) tirar de la tapa hacia fuera. X-MART (Fig. 1), X-MART MATIC (Fig. 2)

Colocar el tubo de descarga (D) en el agujero practicado en la pared, techo o muro para la evacuación del aire.

Fijar la base de la carcasa (B) mediante tacos y tornillos, suministrados, por el fabricante. También se puede fijar al interior del techo mediante los 2 (quickfit), aflojando los tornillos (F) para dejar que las cuñas (G) queden escondidas en la ubicación (H) y se puedan introducir en el interior del tubo, seguidamente atornillar los tornillos y hasta que las cuñas (G) dejen completamente fijado el extractor al tubo de descarga.

Al finalizar la instalación volver a poner la tapa frontal A.

Nota:

- Este aparato no está destinado para ser usado por personas (incluidos niños) cuyas capacidades físicas, sensoriales o mentales estén reducidas, o carezcan de experiencia o conocimiento, salvo si han tenido supervisión o instrucciones relativas al uso del aparato por una persona responsable de su seguridad.

- Los niños deberían ser supervisados para asegurar que no juegan con el aparato

- La instalación, conexiones eléctricas y ajustes deberán ser efectuados según las normas locales por una persona cualificada.

- No instalar el tubo de descarga (D) del extractor a una chimenea de humos, tuberías de aireación o conductos de aire caliente.

Antes de efectuar su instalación a tuberías, consultar las ordenanzas municipales sobre salidas de aire y pedir permiso a la persona responsable del edificio.

- Asegurar que la ventilación es apropiada, sobre todo cuando se utilice simultáneamente el extractor y un aparato de cámara de combustión en el mismo ambiente.

- Este extractor está destinado a la ventilación doméstica o locales similares.

- No utilizar en locales con temperatura ambiente superior a 40°C.

- Este extractor no produce interferencias de radio/televisión (Normativa 2004/108/CE).

CONEXIÓN ELÉCTRICA:



Debe conectarse a una red monofásica a la tensión y frecuencia indicadas en la placa de características del extractor.

En la instalación, debe existir un interruptor bipolar con una distancia entre contactos igual o superior a 3 mm.

Para efectuar la conexión eléctrica, se procede a quitar la tapa frontal (A) tal como se explica anteriormente, abrir la tapa de conexiones (C) mediante una herramienta como se muestra en la figura y conectar los cables de alimentación a la regleta (E), cable azul en N, cable marrón en L y cable negro en SL en caso de ser Timer o Hygro.

Volver a colocar la tapa de conexiones (C) en su posición original hasta que quede fijada y volver a poner la tapa frontal (A).

El aparato debe conectarse de manera permanente a canalización fija mediante un cable para instalación fija. (Cable de dos conductores de sección mínima de 1 mm² y máxima de 1.5 mm²).

No precisa toma de tierra por ser un aparato de doble aislamiento. (Clase II).   IPX4

Tipo X-MART TIMER IPX4

Para la regulación del tiempo de temporización, girar el pivote (4) en el sentido de las agujas del reloj para aumentar el tiempo de temporización (3° - 15°).

Tipo X-MART HYGRO IPX4

Para la regulación del tiempo de temporización, girar el pivote rojo (4) en el sentido de las agujas del reloj.

Para regular el grado de humedad, girar el pivote azul (5) en el sentido de las agujas del reloj para aumentarlo.

La serie X-MART provistos de higrómetro incorporan un led de señalización. El led se ilumina cuando el extractor está en marcha, activado por el interruptor del mismo aparato o uno exterior. Cuando el extractor funciona activado por el grado de humedad el led no se ilumina. Cuando el extractor no está en marcha el led permanece apagado.

DE DEUTSCH

Serie X-MART   IPX4

INSTALLATION:

SICHERHEITSHINWEIS: Dieser Lüfter soll bei einer minimalen Höhe von 2,3 m installiert werden.

Sorgen Sie vor der Installation für eine runde Öffnung mit einem Durchmesser von 100 mm. (X-Mart-10), 120 mm. (X-Mart 12), 150 mm. (X-Mart 15) in der Wand, Decke oder Mauer, wo Sie den Abzug installieren möchten.

Zum Abnehmen der Frontabdeckung (A) die Abdeckung nach vorne abziehen. X-MART (Fig.1), X-MART MATIC (Fig.2). Legen Sie das Entladungsrohr (D) in das Loch in der Wand, der Decke bzw. der Mauer, durch die die Luft abgeführt werden soll. Befestigen Sie die Basis des Gehäuses (B) mit den im Lieferumfang inbegriffenen Dübeln und Schrauben. Man kann sie auch mit den 2 (Quickfit), an der Innenseite der Decke befestigen, indem man die Schrauben (F) lockert, damit die Keile (G) in der Unterbringung (H) versteckt liegen und in das Rohrrinne eingeführt werden können. Ziehen Sie dann die Schrauben fest, bis die Keile (G) dafür sorgen, daß der Abzug fest am Entladungsrohr befestigt ist.

Nach der Installation Frontabdeckung A wieder aufsetzen.

Hinweis:

- Dieses Gerät darf nicht von Kindern oder Personen mit eingeschränkter körperlicher, sensorischer oder geistiger Verfassung bedient werden. Gleiches gilt für Personen ohne entsprechende Erfahrung oder einschlägige Vorkenntnisse, es sei denn, die Bedienung erfolgt unter der Aufsicht eines für deren Sicherheit verantwortlichen Erwachsenen bzw. nach entsprechender Einweisung in die korrekte Handhabung des Geräts.

- Kinder sind entsprechend unter Aufsicht zu halten, damit sie nicht mit dem Gerät spielen können.

- Der Einbau, die elektrische Verbindungen und die Anpassung sollen nach örtliche Regelungen für eine qualifizierte Person gemacht werden.

- Installieren Sie das Entladungsrohr (D) nicht in einem Schornstein, in Lüftungsleitungen oder Warmluftkanälen. Informieren Sie sich vor der Installation an Leitungen über die städtischen Bestimmungen zu Luftauslässen, und bitten Sie die im Gebäude zuständige Person um Erlaubnis.

- Versichern Sie sich, daß für eine geeignete Lüftung gesorgt ist, vor allem wenn Sie den Abzug und ein Gerät mit Brennkammer im gleichen Raum einsetzen.

- Dieser Abzug ist für die Lüftung im Haushalt bzw. in ähnlichen Räumen bestimmt.

- Verwenden Sie den Abzug nicht in Räumen mit einer Raumtemperatur von über 40°C.

- Dieser Abzugsventilator erzeugt keine störenden Interferenzen bei Rundfunk- oder Fernsehempfang (Richtlinie 2004/108/EG).

ELEKTRISCHER ANSCHLUSS:

Der Abzug ist an ein Einphasennetz anzuschließen, dessen Spannung und Frequenz mit den auf dem Typenschild des Abzugs angegebenen Werten übereinstimmen.

Zum Anschluss an das Stromnetz muss die Frontabdeckung (A) wie oben erklärt entfernt werden, der Deckel des Schaltkastens (C) mit Hilfe eines Werkzeugs wie in Abb. gezeigt abgenommen werden und die Versorgungskabel an die Lüsterklemme (E) angeschlossen werden: blaues Kabel an N, braunes Kabel an L und schwarzes Kabel an SL, wenn es sich um Timer oder Hygro handelt.

Deckel des Schaltkastens (C) wieder aufsetzen und befestigen und Frontabdeckung (A) wieder aufsetzen.

Das Gerät muß über ein Kabel für feste Installationen ständig an eine Leitung angeschlossen sein. (Starres Zweipoliges Kabel mit einem Leiterquerschnitt zwischen 1 und 1,5 mm²).

Eine Erdung ist nicht notwendig, da das Gerät doppelt isoliert ist. (Klasse II).  IPX4

Typ X-MART TIMER IPX4

Drehen Sie zu Einstellung der Timer-Zeit den Zapfen (4) im Uhrzeigersinn. So wird die Timer-Zeit länger (3' - 15').

Typ X-MART HYGRO IPX4

Drehen Sie zur Einstellung der Timer-Zeit den roten Zapfen (4) im Uhrzeigersinn.

Drehen Sie zur Einstellung des Feuchtigkeitsgrads den blauen Zapfen (5) im Uhrzeigersinn. So wird die Feuchtigkeit erhöht. Die Serie X-MART mit Hygrometer ist mit einer LED-Anzeige ausgestattet. Die Anzeige leuchtet auf, wenn der Abzug läuft, weil er vom Schalter des Geräts selbst oder von einem externen Schalter aus in Gang gesetzt wurde. Läuft der Abzug, weil er aufgrund des Feuchtigkeitsgrads in Gang gesetzt wurde, leuchtet die LED-Anzeige nicht auf. Wenn der Abzug nicht läuft, leuchtet die LED-Anzeige nicht.

FR FRANÇAIS

Série X-MART  IPX4

INSTALLATION:

Il AVERTISSEMENT DE SECURITE: Cet extracteur doit être installé à une hauteur minimum de 2,3m.

Pour procéder à l'installation, faire une ouverture circulaire de 100 mm. (X-Mart 10), 120 mm. (X-Mart 12), 150 mm. (X-Mart 15) de diamètre dans le mur ou le plafond où l'on désire installer l'extracteur.

Pour enlever le couvercle frontal (A), tirer le couvercle vers l'extérieur. X-MART (Fig.1), X-MART MATIC (Fig.2).

Placer le tube de décharge (D) dans le trou pratiqué dans le mur ou le plafond pour l'évacuation de l'air.

Fixer la base de la carcasse (B) au moyen des chevilles et des vis fournis par le fabricant. Il peut également être fixé à l'intérieur du plafond au moyen des 2 (quickfit) en dévissant les vis (F) pour que les clavettes (G) soient cachées dans le logement (H) et puissent être introduites dans le tube. Serrer ensuite les vis jusqu'à ce que les clavettes (G) fixent totalement l'extracteur au tube de décharge.

Une fois l'installation terminée, remettre le couvercle frontal A.

Note:

- Cet appareil n'est pas destiné à être utilisé par des personnes (y compris les enfants) dont les capacités physiques, sensorielles ou mentales sont réduites, ou sans expérience ou connaissance, sauf si elles ont été contrôlées ou instruites en ce qui concerne l'usage de l'appareil par une personne responsable de leur sécurité.

- Les enfants doivent être surveillés pour s'assurer qu'ils ne jouent pas avec l'appareil.

- Il faudrait faire l'installation et établir des connexions selon les règles locales et par un technicien.

- Ne pas installer le tube de décharge (D) de l'extracteur à une cheminée de fumées, à des tuyauteries d'aération ou des conduits d'air chaud.

Avant d'effectuer l'installation à des tuyauteries, consulter les ordonnances municipales sur les sorties d'air et demander le permis correspondant à la personne responsable de l'édifice.

– S'assurer que la ventilation est adéquate, surtout lorsque l'extracteur et un appareil à chambre de combustion sont utilisés simultanément dans le même milieu ambiant.

– Cet extracteur est destiné à la ventilation domestique ou à des locaux similaires.

– Ne pas utiliser dans des locaux dont la température ambiante est supérieure à 40°C.

– Cet extracteur ne produit pas d'interférences sur radio/télévision (Réglementation 2004/108/CE).



CONNEXION ÉLECTRIQUE:

La connexion doit se faire à un réseau monophasé, à la tension et la fréquence indiquées sur la plaque signalétique de l'extracteur.

Dans l'installation, prévoir un interrupteur bipolaire avec une distance entre contacts égale ou supérieure à 3 mm.

Afin d'effectuer le branchement électrique, agir selon le même procédé indiqué antérieurement: enlever le couvercle frontal (A), ouvrir le couvercle de branchement (C) au moyen d'un outil, tel qu'on peut le voir à la figure , et brancher les câbles d'alimentation à la réglette (E), le câble bleu à N, le câble marron à L et le câble noir à SL dans le cas où ce soit Timer ou Hygro. Remettre le couvercle de branchement (C) dans sa position originelle jusqu'à ce qu'elle soit bien fixée puis remettre le couvercle frontal (A)

L'appareil doit être connecté en permanence à une canalisation fixe au moyen d'un câble pour installation fixe (câble à deux conducteurs à section minimale de 1 mm² et maximum de 1,5 mm²).

L'appareil étant à double isolation, la prise de terre n'est pas nécessaire. (Classe II).   IPX4

Type X-MART TIMER IPX4

Pour le réglage du temps de temporisation, tourner le bouton (4) dans le sens des aiguilles d'un montre pour augmenter le temps de temporisation (3' - 15').

Type X-MART HYGRO IPX4

Pour le réglage du temps de temporisation, tourner le bouton rouge (4) dans le sens des aiguilles d'une montre.

Pour régler le degré d'humidité, tourner le bouton bleu (5) dans le sens des aiguilles d'une montre pour l'augmenter.

La série X-MART est équipée d'un hygromètre et incorpore un voyant de signalisation. Le voyant s'allume lorsque l'extracteur est en marche, activé par l'interrupteur de l'appareil lui-même ou un interrupteur extérieur. Lorsque l'extracteur fonctionne par le degré d'humidité, le voyant ne s'allume pas. Lorsque l'extracteur n'est pas en marche, le voyant reste éteint.

EN ENGLISH

Series X-MART IPX4

INSTALLATION:

SAFETY WARNING: This extractor fan must be installed at least 2.3 metres off the ground.

Begin the installation by making a circular opening of 100 mm. (B-10), 120 mm. (B-12), 150 mm. (B-15) diameter in the wall, ceiling or wall where the extractor is to be installed.

To remove the front cover (A), pull the cover outward. X-MART (Fig.1), X-MART MATIC (Fig.2).

Place the exhaust conduit (D) in the hole in the wall, ceiling or wall for exhaust of the air.

Fix the base of the housing (B) in place using the plugs and screws provided. It may also be fixed to the interior of the ceiling using the 2 quickfit. Loosen the screws (F) until the wedges (G) are fully concealed in the housings (H) and can be easily introduced inside the pipe. Tighten the screws until the wedges (G) firmly fix the extractor to the exhaust conduit.

Once the installation is complete, replace the front cover (A).

Note:

- This extractor is not designed to be used by people (including children) with physical, sensorial or mental capacity, or who lack experience or knowledge about it, unless they have had supervision or instructions on how to use the hood by someone who is responsible for their safety.

- Children must be supervised to ensure that they do not play with the extractor.

- The installation, electrical connections and adjustments must be performed according to the local rules by a qualified person

- Do not install the exhaust pipe (D) of the extractor unit to a chimney, ventilation pipe or hot air conduit.

Before connecting the unit to pipelines, consult the local municipal regulations regarding exhaust air and ask the permission of the person in charge of the building.

- Make sure that the ventilation is appropriate, especially when the extractor is used in conjunction with an appliance with a combustion chamber.

- This extractor is designed for the ventilation of homes or similar premises.

- Do not use in premises where the room temperature is above 40° C.

-This extractor does not cause any interference in radio/television sets (Standard 2004/108/CE).

ELECTRICAL CONNECTION:

The unit must be connected to a single phase mains power supply network at the voltage and frequency indicated on the characteristics plate of the extractor unit.

The electrical installation must include a bipolar phase switch with a distance between contacts of at least 3 mm.

To make the electrical connection, remove the front cover (A) as explained above, open the connection cover (C) using a tool as shown in figure, and connect the power cables to the strip (E), the blue cable to N, the brown cable to L and the black cable to SL, if it is a Timer or Hygro.

Return the connection cover (C) to its original position until it is fixed, and then replace the front cover (A).

The appliance must be permanently connected to a fixed electrical supply installation using twin conductor cable of at least 1 mm² in section and a maximum of 1.5 mm².

No earth installation is required as the appliance has double insulation. (Class II).  IPX4

Type X-MART TIMER IPX4

Adjust the timer by turning the knob (4) in a clockwise direction to increase the operating time (3' - 15').

Type X-MART HYGRO IPX4

Adjust the operating time by turning the red knob (4) in a clockwise direction.

Adjust the level of humidity by turning the blue knob (5) in a clockwise direction to increase the level.

The series X-MART fitted with a hygrometer incorporate a LED indicator. The LED is lit when the extractor is functioning either activated by the switch fitted to the appliance itself or another, exterior switch. When the extractor is activated by the level of humidity the LED is not lit. When the extractor is not operating the LED does not light.

Serie X-MART  IPX4

IMPORTANTE:

Questo estrattore dovrà essere installato come minimo ad un'altezza di m. 2,3.

INSTALLAZIONE:

Prima di procedere all'installazione, effettuare un'apertura circolare di 100 mm. (B-10), 120 mm. (B-12), 150 mm. (B-15) di diametro sulla parete, sul soffitto o sul muro in cui si desidera installare l'aspiratore.

Per rimuovere il coperchio frontale (A) tirare all'infuori il coperchio. X-MART (Fig.1), X-MART MATIC (Fig.2).

Collocare il tubo di uscita (D) nel foro effettuato sulla parete, soffitto o muro per l'evacuazione dell'aria.

Fissare la base della carrozzeria (B) mediante le viti e i tasselli forniti con l'apparecchio. Si può anche fissare all'interno del soffitto mediante 2 fissaggi rapidi, svitando le viti (F) per lasciare che i cunei (G) rimangano nascosti nell'ubicazione (H) e i possano introdurre nel tubo, quindi avvitare le viti finché i cunei (G) fissino completamente l'estrattore al tubo di espulsione dell'aria.

Una volta conclusa l'installazione riporre il coperchio frontale A al suo posto.

Nota: - Questo apparecchio non potrà essere usato da persone (incluso bambini) con capacità fisica, sensoriale e mentale ridotta, né persone prive dell'esperienza e la conoscenza idonee, eccetto in caso di essere state istruite all'uopo ed essere sotto la sorveglianza di qualcuno responsabile della loro sicurezza.

- Controllare che i bambini con giochino con l'apparecchio.
- L'installazione, connessioni elettriche ed aggiustamenti dovranno essere effettuati secondo le norme locali da parte di una persona qualificata.
- Non installare il tubo di espulsione (D) dell'estrattore in un tubo di fumi, in una tubazione di aerazione o in canali di aria calda.

Prima di effettuare l'installazione dell'aspiratore in qualsiasi tubazione, consultare le disposizioni municipali sulle uscite d'aria e chiedere il permesso alla persona responsabile dell'edificio.

- Accertarsi che la ventilazione sia appropriata, soprattutto quando l'aspiratore si utilizzi in un ambiente in cui simultaneamente funzioni un apparecchio con camera di combustione.
- Questo estrattore è destinato alla ventilazione domestica o di locali simili.
- Non utilizzare in locali con una temperatura ambiente superiore a 40° C.
- Questo estrattore non crea interferenze con la radio/televisione (Normativa 2004/108/CE).

CABLAGGIO:

L'apparecchio deve essere collegato ad una rete monofase avente la tensione e la frequenza indicate sulla piastrina delle caratteristiche dell'aspiratore.

L'impianto dovrà essere dotato di interruttore bipolare con una distanza tra i contatti di almeno 3 mm.

Per effettuare il collegamento elettrico, rimuovere il coperchio frontale (A) come sopra spiegato, aprire il coperchio dei contatti (C) servendosi di un utensile come indicato nella figura 2 e collegare i cavi di alimentazione al morsetto (E), cavo blu su N, cavo marrone su L e cavo nero su SL nel caso sia Timer o Hygro.

Rimettere il coperchio dei collegamenti (C) al suo posto sino a quando sia ben fissato e rimettere il coperchio verticale.

L'apparecchio deve essere collegato in modo permanente alla rete mediante un cavo per impianto fisso. (Cavo a due conduttori con sezione minima di 1 mm² e massima di 1,5 mm²).

Non è necessario cavo di terra, dato che l'apparecchio è dotato di doppio isolamento. (Classe II).  IPX4

Tipo X-MART TIMER IPX4

Per aumentare il tempo di temporizzazione, ruotare il perno (4) in senso orario (3' - 15').

Tipo X-MART HYGRO IPX4

Per aumentare il tempo di temporizzazione, ruotare il perno rosso (4) in senso orario.

Per aumentare il grado di umidità, ruotare il perno azzurro in senso orario.

La serie X-MART dotata di idrometro incorpora un led di avviso. Il led si accende quando l'aspiratore è in funzionamento, attivato dall'interruttore dell'apparecchio o da uno esterno.

Quando l'aspiratore entra in funzionamento attivato dal grado di umidità, il led non si accende. Quando l'apparecchio è spento, anche il led è spento.

NL NEDERLANDS

Serie X-MART  IPX4

INSTALLATIE:

VEILIGHEIDSWAARSCHUWING: Deze afzuiginstallatie moet op een minimumhoogte van 2,3m geplaatst worden.

Voor het installeren een ronde opening met een doorsnede van 100 mm. (X-Mart 10), 120 mm. (X-Mart 12), 150 mm. (X-Mart 15) in wand, plafond of muur maken op de plaats waar de afzuiger geïnstalleerd zal worden.

Om het voordeksel (A) te verwijderen, naar buiten toe trekken. X-MART (Fig.1), X-MART MATIC (Fig.2).

De afvoerbuis (D) in de opening plaatsen die voor de luchtafvoer in wand, plafond of muur is aangebracht.

De basis van het huis (B) met de door de fabrikant bijgeleverde pluggen en schroeven vastzetten. Ook kan deze aan de binnenkant van het plafond met 2 (quickfit) vastgezet worden, hiertoe de schroeven (F) losdraaien zodat de wiggen (G) in hun plaats (H) verbogen worden en in de bus gestoken kunnen worden, vervolgens de schroeven weer aandraaien totdat de afzuiger door de wiggen (G) vast op de afvoerbuis komt te zitten.

Nadat de installatie voltooid is, het voordeksel A opnieuw aanbrengen.

Nota: - Dit apparaat is niet geschikt voor personen (inclusief kinderen) wiens fysieke, sensorische of mentale vermogens beperkt zijn of die onvoldoende ervaring of kennis hebben, tenzij zij uitleg of gebruiksinstructies voor het apparaat hebben gekregen van een persoon die verantwoordelijk is voor hun veiligheid.

- Laat kinderen nooit alleen om zeker te zijn dat ze niet met het apparaat spelen.
- Installatie, elektrische aansluitingen en instellingen moeten volgens de plaatselijke richtlijnen door een gekwalificeerd persoon worden uitgevoerd
- De afvoerbuis (D) van de afzuiger niet op een rookkanaal, ventilatiekanaal of warme-luchtafvoer aansluiten.

Alvorens de afzuiger op het afvoersysteem aan te sluiten de plaatselijke voorschriften betreffende luchtafvoer raadplegen en toestemming aan de verantwoordelijke persoon in het gebouw vragen.

- Erop toezien dat de ventilatie geschikt is, met name wanneer de afzuiger gelijktijdig in een ruimte met een apparaat met verbrandingskamer gebruikt wordt.
- Deze afzuiger is bestemd voor ventilatie in woonruimten of soortgelijke ruimten.
- Niet geschikt voor gebruik in ruimten met een omgevingstemperatuur boven de 40°C.
- De afzuiger veroorzaakt geen radio/televisie storingen (bepaling E.E.G.2004/108/CE).

ELEKTRISCHE AANSLUITING:

Dient op een eenfasig lichtnet aangesloten te worden waarvan de spanning en de frequentie overeenkomen met die die op het typeplaatje van de afzuiger aangegeven staan.

Bij de installatie dient een bipolaris schakelaar opgenomen te zijn waarvan de afstand tussen de contacten groter of gelijk aan 3 mm moet zijn.

Voor het uitvoeren van de elektrische aansluiting, het voordeksel (A) verwijderen zoals eerder uitgelegd, het aansluitingendeksel (C) openen met behulp van een gereedschap zoals aangegeven in figuur, en de voedingskabels op het kroonsteentje (E) aansluiten, blauwe kabel op N, bruine kabel op L en zwarte kabel op SL bij Timer of Hygro.

Het aansluitingendeksel (C) terugplaatsen op zijn oorspronkelijke positie tot het vastzit en daarna het voordeksel (A) opnieuw aanbrengen.

Het apparaat dient aangesloten te worden middels een leiding met een kabel voor vaste installaties (een uit twee draden bestaande kabel met een minimale doorsnede van 1 mm² en van 1,5 mm² maximum).

Aarding is niet nodig aangezien het apparaat van dubbele isolatie (Klasse II) voorzien is.  IPX4

Type X-MART TIMER  IPX4

Om een langere schakeltijd in te stellen de pen (4) met de wijzers van de klok meedraaien (3' - 15').

Type X-MART HYGRO  IPX4

Voor het instellen van de schakeltijd, de pen (4) met de wijzers van de klok meedraaien.

Voor het verhogen van de vochtigheidsgraad, de blauwe pen (5) met de wijzers van de klok meedraaien.

De serie X-MART die met een vochtigheidsmeter uitgerust is, is voorzien van een controleled. De led gaat branden als de afzuiger aan staat en door de schakelaar op het apparaat zelf of een externe schakelaar geactiveerd is. Als de afzuiger door activatie van de luchtvochtigheid ingeschakeld wordt, brandt de led niet. De led brandt ook niet als de afzuiger uit staat.

PT PORTUGUÊS

Série X-MART  IPX4

INSTALAÇÃO:

ADVERTÊNCIAS DE SEGURANÇA: Este exaustor deverá ser instalado a uma altura de, no mínimo, 2,3m.

Para efectuar a instalação, efectuar uma abertura circular de 100 mm. (X-Mart 10), 120 mm. (X-Mart 12), 150 mm. (X-Mart 15) de diâmetro na parede, tecto ou muro onde se deseje instalar o extractor.

Puxe a tampa frontal (A) para a retirar. X-MART (Fig. 1), X-MART MATIC (Fig. 2)

Colocar o tubo de descarga (D) no orifício feito na parede, tecto ou muro para a evacuação do ar.

Fixar a base da carcaça (B) mediante tacos e parafusos fornecidos pelo fabricante. Também se pode fixar ao interior do tecto mediante os 2 (quickfit), afrouxando os parafusos (F) para deixar que as cunhas (G) fiquem escondidas no seu sítio (H) e se possam introduzir no interior do tubo. Seguidamente aparafusar os parafusos e até que as cunhas (G) deixem completamente fixo o extractor ao tubo de descarga.

Quando terminar a instalação, volte a colocar a tampa frontal A.

Nota: - Este aparelho não foi concebido para ser utilizado por pessoas (incluindo crianças) com capacidades físicas, sensoriais ou mentais reduzidas, ou por pessoas sem experiência ou conhecimentos do aparelho, excepto se tiverem sido instruídas previamente ou forem controladas durante a utilização do aparelho por uma pessoa responsável pela sua segurança.

- As crianças devem ser vigiadas para impedir que brinquem com o aparelho.
- A instalação, ligações eléctricas e ajustes, deverão ser efectuadas segundo as normas locais e por uma pessoa qualificada.
- Não instalar o tubo de descarga (D) do extractor a uma chaminé de fumos, tubos de ventilação ou condutos de ar quente.

Antes de efectuar a sua instalação, consultar os regulamentos municipais sobre saídas de ar e pedir autorização à pessoa responsável pelo edifício.

- Assegurar que a ventilação é adequada, sobretudo quando se utilizar simultaneamente o extractor e um aparelho de câmara de combustão no mesmo ambiente.
- Este extractor destina-se a ventilação doméstica ou lugares semelhantes.
- Não utilizar em lugares com temperatura ambiente superior a 40°C.
- Este exaustor não provoca interferências de rádio/televisão (Directiva 2004/108/CE).

CONEXÃO ELÉCTRICA:

Deve ser ligado a uma rede monofásica à tensão e frequência indicadas na placa de características do extractor.

Na instalação deve haver um interruptor bipolar, com uma distância entre contactos igual ou superior a 3 mm.

Para realizar a ligação eléctrica, retire a tampa frontal (A) tal como se explica anteriormente, abra a tampa das ligações (C), usando uma ferramenta de acordo com o exemplificado na figura, e ligue os cabos de alimentação de corrente à braçadeira (E), o cabo azul em N, o cabo castanho em L, e o cabo preto em SL, caso seja Timer ou Hygro. Volte a colocar a tampa das ligações (C) na sua posição inicial até que se fixe, e volte a pôr a tampa frontal (A).

O aparelho deve ser ligado de maneira permanente à canalização fixa mediante um cabo para instalação fixa. (Cabo de dois condutores de secção mínima de 1 mm² e máxima de 1,5 mm²).

Não precisa de tomada de terra por ser um aparelho de isolamento duplo. (Classe II).  IPX4

Tipo X-MART TIMER IPX4

Para a regulação do tempo de temporização, girar o pivô vermelho (4) no sentido das agulhas do relógio para aumentar o tempo de temporização (3' - 15').

Tipo X-MART HIGRO IPX4

Para a regulação do tempo de temporização, girar o pivô vermelho (4) no sentido das agulhas do relógio.

Para regular o grau de humidade, girar o pivô azul (5) no sentido das agulhas do relógio para aumentá-lo.

A série X-MART munida de higrómetro incorpora um led de sinalização. O Led ilumina-se quando o extractor está em funcionamento, activado pelo interruptor do mesmo aparelho ou por um exterior. Quando o extractor funciona activado pelo grau de humidade, o led ilumina-se. Quando o extractor não está em funcionamento, o led permanece apagado.

DA DANSK

Serie X-MART   IPX4

INSTALLATION:

Installationen påbegyndes ved at lave en rund åbning på 100 mm i diameter, (X-Mart 10), 120 mm (X-Mart 12), 150 mm, (X-Mart 15) i væggen, i loftet eller på muren, hvor luftudsugningen ønskes monteret.

Fjern frontdækslet (A) ved at trække det ud af. X-MART (Figur.1), X-MART MATIC (Figur.2).

Udløbsrøret, (D), anbringes i åbningen i væggen, i loftet eller på muren til udledning af luft.

Rammen, (B), fastgøres ved hjælp af ravpluks og skruer, leveret af fabrikanten. Kanten kan ligeledes fastgøres indenfor taget med de to quickfits, ved at løsne skrueerne, (F), således at kilerne, (G), bliver skjult under grundridset, (H), og de kan føres ind i røret indvendigt; derefter skrues skrueerne fast, indtil kilerne, (G), får ekstraktoren til at sidde fuldstændigt fast på udløbsrøret.

Når installationen er udført, skal frontdækslet A sættes på igen.

Obs!

- Denne enhed er ikke beregnet til brug af personer (inkl. børn) med nedsatte fysiske, sensoriske eller mentale evner eller som mangler erfaring eller viden bruge ventilatoren, medmindre de har fået anvisninger i at bruge apparatet af en person, der har ansvaret for deres sikkerhed.
- Børn skal instrueres for at sikre, at de ikke leger med apparatet.
- Installation, elektriske forbindelser og tilpasninger bør udføres i overensstemmelse med de lokale gældende bestemmelser derom og altid af en kvalificeret tekniker.
- Udløbsrøret, (D), må ikke installeres i udluftningsrøret på en skorsten, ventilationsrør eller i ledninger med varm luft.
- Før foretagelse af installationen i rørgange, bør de kommunale regler omhandlende luftudsugning konsulteres og tilladelse må indhentes fra den for bygningen ansvarlige.
- Kontroller at ventilationen er passende, især såfremt der samtidigt bruges luftudsugning og et forbrændingsapparat i det samme rum.
- Denne luftudsugning er beregnet til ventilation i hjemmet eller i tilsvarende lokaler.
- Må ikke bruges i lokaler med en rumtemperatur på over 40°C.
- Denne saftpresser producerer ingen interferens fra radio / TV (Normativa2004/108/CE).

ELEKTRISK TILSLUTNING:

Apparatet bør tilsluttes et monofase lysnet med spænding og frekvens, som anvist i ekstraktorens identifikationsplade.

I installationen bør være en omnipolar afbryder med en afstand mellem kontakterne på 3 mm eller mere.

For at foretage den elektriske tilslutning, fjernes frontdækslet (A) som tidligere beskrevet, tilslutningsdækslet (C) åbnes med et værktøj som vist på figur og strømledningerne tilsluttes til samlemuffen (E), den blå ledning til N, den brune ledning til L og den sorte ledning til SL i tilfælde af at det drejer sig om Timer eller Hygro.

Dernæst sættes dækslet (C) på i dets oprindelige position, og frontdækslet (A) placeres på ny

Apparatet bør tilsluttes permanent kanalisering ved hjælp af en ledning til faste installationer. (Kabel med to ledninger med et mindstesnit på 1 mm² og på max. 1.5 mm²).

Et jordkabel er ikke påkrævet, idet det drejer sig om et apparat med dobbelt isolering. (Klasse II).  IPX4

Type X-MART TIMER IPX4

Til regulering af tilpasningen drejes akseltappen, (4), med urets visere for at forøge tilpasningstiden, (3' - 15').

Type X-MART HYGRO IPX4

Til regulering af tilpasningen drejes den røde akseltap, (4), med urets visere.

Til tilpasning af luftfugtigheden, drejes den blå akseltap, (5), med urets visere for at forøge denne.

Serien X-MART udstyret med hygrometer er i besiddelse af en anvisningsknap. Knappen lyser, når luftudsugningen er i gang, aktiveret af en kontakt på selve apparatet eller aktiveret af en af de øvrige kontakter. Når ekstraktoren er i gang på grund af luftfugtigheden, tændes lyset ikke. Når udsugningen ikke er i gang, forbliver lyset slukket.



Sarja X-MART  IPX4

ASENTAMINEN:

Tee pyöreä reikä, halkaisijaltaan 100 mm (X-Mart 10), 120 mm (X-Mart 12), 150 mm (X-Mart 15) seinään, kattoon tai muuriin, minne tuuletin tullaan asentamaan.

Etukansi (A) poistetaan paikaltaan vetämällä kantta ulospäin. X-MART (Fig.1), X-MART MATIC (Fig.2).

Asenna ilmanvaihtoputki (D) paikoilleen seinään, kattoon tai muuriin tehtyyn reikään.

Asenna kuvun runko (B) paikoilleen tuuletimen mukana tulleilla ruuveilla ja tulpilla. Runko voidaan myös kiinnittää kattoon kahden Quickfits'in avulla irrottamalla ruuvit (F) niin, että kiillat (G) peittyvät täysin asennettaessa (H) ja ne voidaan työntää ilmanvaihtoputken sisään. Tämän jälkeen kiristetään ruuvit uudestaan niin, että tuuletin on asennettu kiilojen avulla tukevasti kiinni ilmanvaihtokanavaan (G).

Kun asennus on suoritettu, laitetaan etukansi A uudelleen paikalleen.

Huomio:

- Tämä laite ei ole tarkoitettu fyysisesti tai sensorisesti rajoitteisten tai muulla tavalla taitamattomien tai kokemattomien henkilöiden (ei myöskään lasten) käyttöön, ellei heidän turvallisuudestaan vastuussa oleva henkilö valvo ja opasta heitä laitteen käytössä.
- Pikkulapsia on valvottava eikä heidän pidä antaa leikkiä laitteella.
- Asennus, sähköliitokset ja säädöt on toteutettava paikallisten sääntöjen mukaan ammattilaisen avulla.
- Älä asenna tuuletimen ilmanvaihtokanavaa (D) savupiippuun, tuuletus- tai lämminilma kanaviin.
- Ennen tuuletimen liittämistä olemassa oleviin ilmanpoistoaukkoihin, on paikalliset tuuletusta koskevat määräykset huomioitava, sekä hankittava lupa toimenpiteeseen rakennuksesta vastuussa olevalta henkilöltä.
- Varmista hyvä tuuletus, erityisesti jos tuuletinta käytetään samassa tilassa laitteen kanssa joka sisältää polttokammion.
- Tuuletin on tarkoitettu kotikäyttöön tai vastaaviin tiloihin.
- Tuuletinta ei saa käyttää tiloissa, joissa sisälämpötila ylittää 40°C.
- Tämä laite ei aiheuta häiriötä radio-/televisioalähteyksiin (Direktiivi 2004/108/EY)

LIITÄNTÄ SÄHKÖVERKKOON



Liitäntä on tehtävä yksivaihejännitelähteeseen, jossa on sama jännite ja taajuus kuin mikä ilmoitetaan tuulettimen arvokilvessä.

Moninapakytkin, vähintään 3 mm kontaktivalillilla, on asennettava.

Sähköliitäntää suorittaessa etukansi (A) otetaan pois paikaltaan kuten ylempänä on selitetty, avataan liitäntäkansi (C) käyttäen kuvassa esitettyä työvälinettä ja yhdistetään syöttöjohdot reglettiin (E). Sininen johto yhdistetään N:ään, ruskea johto L:ään ja musta johto SL:ään, jos kyseessä on Timer tai Hygro.

Liitäntäkansi asetetaan uudelleen paikalleen ja kun on varmistettu että se jää oikealle paikalleen asetetaan paikalleen etukansi (A).

Laitteen tulee olla pysyvästi asennettu kiinteään johdotusjärjestelmään tähän tarkoitukseen sopivalla liitäntäjohdolla. (Kaksijohtiminen johto, läpimitaltaan vähintään 1 mm² ja enintään 1,5 mm²).

Maadoitus ei ole välttämätöntä, sillä laite on varustettu kaksoiseristyksellä (Luokka II).   IPX4

Malli X-MART TIMER IPX4

Määritä aika ajastimella kääntämällä vipua (4) myötöpäivään halutun ajan (3' - 15') kohdalle.

Malli X-MART HYGRO IPX4

Määritä aika ajastimella kääntämällä punaista kääntövipua (4) myötöpäivään.

Haluttu kosteusaste säädetään kääntämällä sinistä kääntövipua (5) myötöpäivään.

Laitteet X-MART -sarjassa, joissa on kosteusmittari, ovat varustettuja merkkivalolla. Lappu palaa kun tuuletin on toiminnassa ja se kytkeytyy päälle joko laitteen ulkoisesta tai sisäisestä virtakytkimestä. Jos laite käynnistyy kosteusteesta johtuen, ei merkkivalo syty. Merkkivalo ei pala tuulettimen ollessa poissa päältä.

NO NORSK

Seire X-MART  IPX4

INSTALLASJON:

Man borer et rundt hull på 100 mm (X-Mart 10), 120 mm (X-Mart 12), 150 mm (X-mart 15) i veggen, taket eller muren der man ønsker å installere avtrekksviften.

For å fjerne frontdekkplaten (A) ta tak i den og trekk den ut. X-MART (Fig.1), X_MART MATIC (Fig.2).

Plasser avtrekksrøret (D) for luftavtrekk i det hullet som er laget i veggen, taket eller muren. Fest rammens bunnplate (B) med de pluggene og skruene som følger med utstyret. Den kan også festes på takets innside ved hjelp av de 2 (quickfit). Man løsner skruene (F) slik at kilene (G) blir skjult inne i posisjonen (H) og kan puttes inn i røret. Deretter skrur man skruene fast helt til avtrekksviften, takket være kilene (G), blir sittende helt fast på avtrekksrøret. Etter at man har avsluttet installasjonen, setter man frontdekkplaten (A) tilbake på plass.



Merk:

- Dette apparatet må ikke brukes av personer (herunder barn) med nedsatte fysiske, sensoriske eller mentale evner, eller som ikke har tilstrekkelig innsikt og erfaring, med mindre de holdes under oppsyn eller er blitt instruert om bruken av apparatet av en person som er ansvarlig for deres sikkerhet.
- Barn må holdes under oppsyn for å forhindre at de leker med apparatet.
- Installasjonen, de elektriske kopleingene og justeringer skal, i henhold til kommunale forskrifter, foretas av en kvalifisert person.
- Man må ikke montere avtrekksviftens avtrekksrør (D) på en røykkanal, ventilasjonsrørledninger eller varmluftskanaler.
- Før rørleggingen må man konsultere de kommunale forordninger angående luftavtrekk, og be bygningens forvalter om tillatelse.
- Man må forsikre seg om at det finnes en passende ventilasjon, spesielt i de tilfellene man bruker avtrekksviften og et forbrenningsapparat samtidig på samme sted.
- Denne avtrekksviften skal brukes til ventilasjon av boliger og lignende lokaler.
- Den må aldri brukes i lokaler hvor temperaturen er høyere enn 40°C.
- Denne avtrekksviften forårsaker ikke radio- eller fjernsynsinterferenser (Direktiv 2004/108/EC).

ELEKTRISK KOBLING

Avtrekksviften må kobles til et enfaset nett med samme nettspenning og frekvens som det som er angitt på apparatets merkeplate. Installasjonen må ha en omnipolar bryter som har en avstand på minst 3 mm mellom kontaktene. For å foreta den elektriske koblingen, fjerner man frontdekkplaten (A) slik det er beskrevet ovenfor, deretter åpner man koblingsdekkplaten (C) ved hjelp av et redskap som det som er vist på figur, og kobler mateledningene til koblingslisten (E), blå ledning på N, brun ledning på L og sort ledning på SL når det dreier seg om Timer eller Hygro. Sett koblingsdekkplaten (C) tilbake på plass og trykk den godt til, og plasser til slutt frontdekkplaten (A) der den skal stå.

Apparatet må kobles på permanent måte til fast hovedforsyningsledning med en ledning for faste anlegg. (Ledning med to ledere med et minimumssnitt på 1 mm² og et maksimumssnitt på 1,5 mm².)

Apparatet behøver ikke å jordes, da det har dobbel isolasjon. (Klasse II.)   IPX4.

Type X-MART TIMER IPX4

For å øke tidsreguleringstiden vrir man på sentreringspinnen (4) i urvisernes retning. (3' -15')

Type X-MART HYGRO IPX4

For å øke tidsreguleringstiden vrir man på den røde sentreringspinnen (4) i urvisernes retning. Hvis man ønsker en høyere fuktighetsgrad, vrir man den blå sentreringspinnen (5) i urvisernes retning.

Serien X-MART er utstyrt med et hygrometer som har en lysdiode. Dioden lyser når avtrekksviften er blitt slått på med apparatets egen bryter eller med en annen ekstern bryter. Når avtrekksviften virker aktivert av fuktighetsgraden, vil lysdioden ikke tennes. Lysdioden vil være slukket så lenge avtrekksviften ikke fungerer.

Serie X-MART IPX4

INSTALLATION:

Gör ett runt hål med en diameter på 100 mm (X-Mart 10), 120 mm (X-Mart 12), 150 mm (X-Mart 15) i väggen, taket eller muren där fläkten skall installeras.

Ta bort frontluckan (A) genom att dra den utåt. **X-MART (Fig. 1), X-MART MATIC (Fig. 2)**

Montera luftenavvakueringensröret (D) i hålet som gjorts i väggen, taket eller muren.

Montera kåpans bas (B) med medföljande skruvar och pluggar. Den kan också monteras i taket med 2 Quickfits genom att lossa skruvarna (4) så att kilarna (5) döljs helt vid monteringen (6) och kan föras in i röret. Därefter skruvas skruvarna åt igen tills fläkten är fast monterad på evakueringsröret med hjälp av kilarna (5).

Sätt tillbaka frontluckan (A) efter att installationen är avslutad.

OBS:

- Denna extraktor är inte utformad för att användas av personer (inklusive barn) vars fysiska, sensoriska eller mentala förmåga är reducerad, eller personer som saknar erfarenhet och kunskap i bruket av den, förutom att personen ifråga fått instruktioner om hur man använder apparaten under överinseende av en säkerhetsansvarig person.
- Barnen bör övervakas för att se till att de inte leker med apparaten.
- Installering, elektriska anslutning och justering för utföras i enlighet med rådande normer och av en kvalificerad person.
- Installera inte fläktens evakueringsrör (D) i skorsten, ventilationsledningar eller varmluftledning.
- Före installation i utloppsledningar skall lokala bestämmelser för evakuering iakttas samt tillstånd inhämtas från för byggnaden ansvarig person.
- Kontrollera att det finns god ventilation, speciellt om fläkten används i samma utrymme tillsammans med en apparat med förbränningskammare.
- Fläkten är avsedd för bruk i hemmet och liknande utrymmen.
- Fläkten skall inte användas i lokaler där inomhustemperaturen överskrider 40°C.
- -Denna extraktor producerar inga störningar i sändningen av radio/television (Standard 2004/108/CE).

ELEKTRISK ANSLUTNING



Anslutningen skall göras till elfasnet med samma spänning och frekvens som anges på fläkstens dataskylt.

En flerpolig strömbrytaren med ett kontaktavstånd på minst 3 mm skall installeras.

Utför installationen genom att ta bort frontluckan (A) enligt ovanstående och öppna strömbrytarpanelen (C) med ett verktyg som visas på figur och anslut matarkablarna till plinten (E), blå kabel till N, brun kabel till L och svart kabel till SL om det är en Timer- eller Hygromodell.

Sätt tillbaka strömbrytarpanelen (C) till dess ursprungliga läge och se till att det är stadigt monterat, och sätt tillbaka frontluckan (A) igen.

Apparaten skall vara permanent ansluten till fast rörledning med hjälp av en för detta ändamål lämplig kabel. (Tvåledad kabel med ett tvärsnitt på minst 1 mm² och högst 1,5 mm²).

Jordning är inte nödvändig eftersom apparaten är försedd med dubbel isolering. (Klass II).   IPX4

Modell X-MART TIMER IPX4 IPX4

Ställ in tiden med timern genom att vrida reglaget (4) medsols till önskad tid (3' – 15').

Modell X-MART HYGRO IPX4

Ställ in tiden med timern genom att vrida det röda vridreglaget (4) medsols.

Fuktighetsgraden regleras genom att vrida det blå vridreglaget (5) medsols.

Apparaterna i X-MART-serien som är utrustade med hygrometer har en kontrollampa. Lampan lyser när fläkten är igång och aktiveras antingen av apparatens strömställare eller extern sådan. När fläkten aktiveras pga fuktighetsgraden tänds inte lampan. När fläkten är frånslagen är lampan släckt.

RU РУССКИЙ

Série X-MART   IPX4

УСТАНОВКА:

Высота установки экстрактора должна составлять минимально 2,3 м.

Для установки экстрактора сделать круглое отверстие в наружной или внутренней стене или в потолке диаметром в 100 мм для X-Mart 10, 120 мм для X-Mart 12 и 150 мм для X-Mart 15, там, где Вы хотите установить экстрактор.

Снять крышку (A) в соответствии с указанным на Рис. 1. Установить выходную трубу (D) в отверстие, сделанном в наружной или внутренней стене или в потолке для выхода воздуха.

Закрепить основу каркаса (B) с помощью пробок и винтов, входящих в комплект поставки. Вентилятор также может быть закреплен на потолке с помощью 2 быстрых креплений. Выкрутите винты (F), чтобы клинья (G) спрятались в детали (H) и их можно было вставить в трубку. Закрутите винты, чтобы клинья (G) надежно закрепили вентилятор к вытяжному трубопроводу. После завершения установки вентилятора, установить на место переднюю крышку A.

ВАЖНО:

- Запрещается использовать данный экстрактор людьми (включая детей) с ограниченными физическими, сенсорными и ментальными способностями, или при отсутствии с их стороны какого-либо опыта или ранее полученной ими информации, за исключением того случая, если лица, отвечающие за безопасность или использование аппарата, предварительно убедились в том, что вышеуказанные лица могут пользоваться данным аппаратом.

- Необходимо проверить и убедиться в том, что дети не играют с данным экстрактором.
- Только квалифицированный персонал может осуществить установку, сделать электрическую подводку и произвести регулировку аппарата в соответствии с требованиями на местах.
- Необходимо принимать меры предосторожности во избежание попадания в комнату обратного потока газа из открытых газовых труб или аппаратов, работающих на пламени.
- Запрещается присоединять выходную трубу экстрактора (D) к печи или камину с выходом дыма, вентиляционным трубама или подводам горячего воздуха.
- Перед подключением к подводам труб следует обратиться к существующим нормативам о подводах для выхода воздуха и обратиться за соответствующим разрешением к ответственному за здание лицу.
- Убедитесь в том, что вентиляция работает хорошо, в особенности при одновременном

использовании экстрактора и аппарата с камерой сжигания в одном и том же помещении.

- Данный экстрактор рассчитан на использование для вентиляции в домашних условиях или в подобных помещениях.

- Не использовать в помещениях с температурой, превышающей 40°C.

- Данный экстрактор не приводит к интерференциям с аппаратами радио и телевидения (Норматива 2004/108 CE).

ЭЛЕКТРИЧЕСКИЕ ПОДКЛЮЧЕНИЯ:

Подключить к однофазной сети с частотой, указанной на пластине с характеристиками экстрактора. При установке необходимо иметь двухполюсный переключатель с минимальным расстоянием между контактами в 3 мм или более. Для выполнения электрического подключения снимите переднюю крышку (А), как было описано выше, откройте крышку разъемов (С) с помощью инструмента, как показано на рисунке, и подключите провода питания к колодке (Е): синий провод к N, коричневый провод к L и черный провод к SL в случае моделей Timer или Hygro. Установите на место крышку разъемов (С) и закройте переднюю крышку (А).

Для подключения аппарата требуется провод для стационарной установки, с 2 или 3 проводниками с минимальным сечением 1 мм² и максимальным сечением 1,5 мм².

Для аппарата не требуется заземление, так как для него предусмотрена двойная изоляция (Класс II). IPX4



ПРИМЕЧАНИЕ: Подключение TIMER.

Подключить в соответствии со схемой подключений для PLUS TIMER.

Для подключения проводов к клеммам колодки следует сначала нажать каким-либо предметом (например, острием отвертки) на участок (x) (x1, x2, x3), после чего вставить полосатые провода (L, N, SL) в отверстия (y) (y1, y2, y3).



Тип TIMER IPX4

Настройка таймера: поверните красную рукоятку таймера по направлению стрелки часов для увеличения периода времени (3' 15").



Тип HYGRO IPX4

Поверните красную рукоятку (4) по направлению стрелки часов для регулировки периода времени (45" 15"). Отрегулируйте уровень влажности поворотом синей рукоятки (5) по направлению стрелки часов для увеличения показателя влажности.

Серии X-Mart, снабженные гигрометром, включают также светодиодный индикатор. При работе экстрактора он загорается посредством активации переключателя самого аппарата или иного внешнего устройства. Индикатор не загорается в том случае, когда экстрактор активируется показателем влажности. Если экстрактор не включен в работу, индикатор не загорается.

CATA ELECTRODOMÉSTICOS S.L. сохраняет за собой право вносить изменения в изделие и улучшать его технологические характеристики без предварительного оповещения.

LT LIETUVIŲ

Série X-MART



IPX4

ĮRENGIMAS

Šis ištraukėjas turi būti įrengtas ne žemiau nei 2,3 m. aukštyje.



Įrengiant aparatą, reikia padaryti apvalią, 100 mm. (X-Mart 10), 120 mm.(X-Mart 12), 150 mm.(X-Mart 15) skersmens skylę sienoje ar stoge kur ketinama įrengti ištraukėją. Nuimti dangtį (A) kaip parodyta 1 pav.,

Įdėti išmetimo vamzdį (D) į sienoje ar stoge padarytą skylę, oro išmetimo tikslais. Pritvirtinti korpuso (B) pagrindą su gamintojo parūpintais kaiščiais ir varžtais. Taip pat galima pritvirtinti prie stogo vidinės pusės su 2 (quickfit) tvirtinimo elementais, atsukant (F) varžtus tam, kad (G) pleišteliai pasislėptų (H) griovelyje ir būtų galima juos įstumti į vamzdį, po to veržti varžtus tol kol (G) pleišteliai gerai pritvirtintų ištraukimo ventiliatorių prie išmetimo vamzdžio. Baigus diegimo procesą vėl uždėti priekinį dangtį A.

Svarbus

- Šis įrenginys nepritaikytas naudoti asmenų (įskaitant vaikų), kurių fiziniai, jutiminiai ar protiniai gebėjimai riboti/sumažėję, ar neturinčių patirties ir žinių kaip tai daryti, išskyrus atvejus kai tai daroma su priežiūra, arba jei yra gavę instruktažą kaip juo naudotis iš asmens atsakingo už jo saugumą.
- Vaikai besinaudojantys prietaisu privalo būti nuolat prižiūrimi siekiant užtikrinti, kad su aparatu nebūtų žaidžiama.
- Įrenginio įdiegimas, elektros prijungimas ir aparato derinimas privalo būti atliekamas kvalifikuoto specialisto bei remiantis vietos taisyklėmis minėtiems darbams atlikti.
- Netvirtinti išmetimo vamzdžio (D) prie dūmų kamino, vedinimo ar karšto oro vamzdžių.
- Prieš pritvirtinant aparatą prie vamzdžių, pasitikslinti savivaldybės nuostatas dėl oro išmetimo ir pateikti reikiamą prašymą už pastatą atsakingam asmeniui.
- Užtikrinkite, kad patalpose yra tinkama ventiliacija, ypač tada kai patalpoje vienu metu naudojamas ištraukėjas ir koks nors įrenginys su degimo kamera.
- Šis ištraukėjas skirtas gyvenamųjų ar panašaus pobūdžio patalpų ventilicijai.
- Nenaudoti patalpose, kurių oro temperatūra aukštesnė nei 40°.
- Šis ištraukėjas nesukelia radijo/televizijos trukdžių (pagal 2004/108/CE normatyvą).

ELEKTROS JUNGTIES REIKALAVIMAI

Įrenginys privalo būti jungiamas prie vienos fazės, ant aparato išorės pritvirtintoje lentelėje nurodytos įtampos ir dažnio elektros tinklo. Įrengiant ištraukėją privalu jį pajungti per bipoliarinį pertrauktuvą, kurio atstumas tarp kontaktų ne mažesnis nei 3 mm. Norint pajungti elektros maitinimą reikia nuimti priekinį dangtį (A) ir kaip paaiškinta aukščiau atidaryti elektros jungčių dangtelį (C) paveikslėlyje parodyto įrankio pagalba ir prijungti maitinimo laidus prie (E) prijungimo skydelio. Mėlyną laidą prie N jungties, rudą prie L, o Timer ar Hygro modelių atveju juodą laidą prie SL jungties. Vėl uždėti elektros jungčių dangtelį (C) į jo pradinę padėtį ir pritvirtinti o galiausiai vėl uždėti priekinį dangtį (A). Prietaisas privalo būti tvarkingai pajungtas (nuolatinio, o ne laikinu laidu) prie el. tinklo (laidas turi būti sudarytas bent iš 2 laidininkų, kurių minimalus pjūvio plotas bent 1 mm². ir ne daugiau 1,5 mm²). Įžeminti nebūtina, kadangi prietaisas yra dvigubos izoliacijos (II klasės). IPX4  

PASTABA: LAIKMAČIO IR HIGROMETRO Pajungimas

Abu prietaisai privalo būti pajungiami laikantis TIMER /

HYGRO prijungimo schemas reikalavimais.

Laidai prie kontaktų skydelio jungiami įrankių (pvz. atsuktuvo antgaliu) paspaudžiant zonoje (x), (x1, x2, x3), ir po to įdedant laidų antgalius su pašalinta izoliacija (L,N, SL) į skyles (y) (y1, y2, y3).

TIMER Tipas

Norint nustatyti darbo laiką, pasukite rankenėlę (4) pagal laikrodžio rodyklės, tiek kiek norite padidinti darbo laiką (3' -15').

H Tipas

Norint nustatyti darbo laiką, pasukite raudonąją rankenėlę (4) pagal laikrodžio rodyklės. Norint nustatyti/padidinti drėgmės laipsnį, pasukite mėlynąją rankenėlę (5) pagal laikrodžio rodyklės. Įrenginių turinčių higrometrą serija aprūpinta signalizavimo šviesos diodu. Minėtas diodas šviečia, kai ištraukėjas dirba įjungus jį ant jo ar šalia jo esančiu jungtuku. Kai ištraukėjas išjungia dėl drėgmės kiekio ore, diodas nešviečia. Kai ištraukėjas išjungtas, diodas taip pat nešviečia.

Cata Electrodomésticos S.L. pasilieka derecho kad jokio technologinio tobulinimo ar pakeitimo be išpėjimo

PL POLSKI

Seria X-Mart  IPX4

MONTAŻ:

OSTRZEŻENIE EKSPLOATACYJNE: Wentylator wywiewny należy zamontować przynajmniej 2,3 metry nad poziomem gruntu/od podłogi.

Montaż należy rozpocząć od wykonania w ścianie lub w suficie okrągłego otworu o średnicy 100 mm (X-Mart 10), 120 mm (X-Mart 12), 150 mm (X-Mart 15).

W celu zdjęcia pokrywy przedniej (A) należy pociągnąć ją do przodu. W przypadku modelu X-MART (rys. 1), w przypadku modelu X-MART MATIC (rys. 2).

Przewód wentylacyjny (D) należy umieścić w otworze wykonanym w ścianie lub suficie.

Podstawę obudowy (B) należy zamocować przy użyciu załączonych śrub i zaślepek. Można ją również przymocować do sufitu za pomocą 2 elementów szybkomocujących. Należy poluzować śruby (F) do momentu aż kliny (G) zostaną całkowicie zasłonięte przez obudowę (H) i można je będzie z łatwością umieścić w przewodzie. Następnie należy dokręcić śruby tak, aby kliny (G) odpowiednio mocowały wentylator do przewodu wentylacyjnego. Po zakończeniu montażu, należy ponownie założyć pokrywę przednią (A).

Uwaga: - Urządzenie to nie jest przeznaczone do użytku przez osoby (w tym dzieci) z ograniczonymi zdolnościami fizycznymi, sensorycznymi lub umysłowymi, a także nie posiadające odpowiedniej wiedzy lub doświadczenia, chyba że będą one nadzorowane lub zostaną poinstruowane na temat korzystania z tego urządzenia przez osobę odpowiedzialną za ich bezpieczeństwo.

- Dzieci powinny znajdować się pod nadzorem, aby upewnić się, że nie bawią się urządzeniem.
- Montaż, podłączenia elektryczne oraz regulacja powinny być przeprowadzone przez wykwalifikowaną osobę zgodnie z lokalnymi przepisami.
- Nie wolno podłączać przewodu wywiewnego (D) do komina, przewodu wentylacyjnego czy też przewodów ciepłego powietrza.

Przed podłączeniem urządzenia do przewodów rurowych, należy zapoznać się z lokalnymi przepisami komunalnymi dotyczącymi odprowadzania powietrza i należy uzyskać zgodę osoby nadzorującej budynek.

- Należy zapewnić odpowiednią wentylację, szczególnie w przypadku, gdy wentylator wywiewny będzie używany w połączeniu z urządzeniem, które posiada komorę spalania
- Wentylator wywiewny przeznaczony jest do wentylacji domów lub tego typu pomieszczeń
- Nie należy go stosować w pomieszczeniach, w których temperatura przekracza 40°C
- To kaptur nie powoduje zakłóceń w radio / TV (dyrektywa 2004/108/WE).

PODŁĄCZENIE ELEKTRYCZNE:



Urządzenie należy podłączyć do jednofazowej sieci zasilania o napięciu i częstotliwości wskazanej na tabliczce z danymi na wentylatorze.

Instalacja elektryczna musi obejmować dwubiegunowy przełącznik fazowy, przy czym odległość pomiędzy zestykami powinna wynosić minimum 3 mm.

W celu wykonania podłączenia elektrycznego, należy zdjąć przednią pokrywę (A), tak jak to opisano powyżej, otworzyć pokrywę łączeniową (C) przy pomocy narzędzi, tak jak to przedstawiono na rysunku i podłączyć przewody elektroenergetyczne do listwy (E), przewód niebieski do N, przewód brązowy do L, a przewód czarny do SL, w przypadku wersji urządzenia "Timer" (z wyłącznikiem czasowym) lub „Hygro” (z higrostatem).

Należy ponownie umieścić pokrywę łączeniową (C) w pierwotnej pozycji tak, aby była dokładnie zamocowana, a następnie zamocować pokrywę przednią (A).

Urządzenie musi być na stałe podłączone do sieci zasilania elektrycznego przy pomocy przewodu wiązkowego podwójnego o przekroju co najmniej 1 mm² i maksymalnie 1,5 mm².

Uziemienie nie jest konieczne, ponieważ urządzenie posiada podwójną izolację. (Klasa II).  

Typ X-MART TIMER

Czasomierz należy ustawić przy pomocy pokrętła (4) zgodnie z ruchem wskazówek zegara w celu wydłużenia czasu pracy urządzenia (3'-15').

Typ X-MART HYGRO

Czas pracy urządzenia należy ustawić przekręcając czerwone pokrętło (4) zgodnie z ruchem wskazówek zegara.

Poziom wilgotności należy ustawić za pomocą niebieskiego pokrętła (5) przekręcając je zgodnie z ruchem wskazówek zegara w celu zwiększenia poziomu wilgotności.

Urządzenia z serii X-MART wyposażone w higrometr posiadają wskaźnik diodowy LED. Wskaźnik jest zapalony podczas działania wentylatora, uruchomiony albo za pomocą przełącznika zamontowanego na urządzeniu lub innego, zewnętrznego przełącznika. W przypadku, gdy wentylator zostaje uruchomiony w wyniku poziomu wilgotności, wskaźnik LED nie jest zapalony. W momencie, gdy wentylator nie pracuje, wskaźnik LED nie pali się.

cata

CNA
●●●group

CATA ELECTRODOMÉSTICOS, S.L.

C. del Ter, 2 - 08570 TORELLÓ (Barcelona) SPAIN

Tel. +34 938 594 100 - Fax +34 938 594 101

www.cnagroup.es - e-mail: cna@cnagroup.es

Atención al Cliente: 902 410 450 - info@cnagroup.es

SAT Central Portugal: 214 349 771 - service@junis.pt